

ВНИМАНИЕ

Во избежание возгорания и распространения огня всегда использовать устройство вдали от свечей и других источников открытого огня



Для предотвращения риска поражения электрическим током не снимайте заднюю крышку. Не содержит деталей, обслуживаемых пользователем. Обращайтесь к квалифицированным специалистам. Знак обозначает возможность повреждения другого оборудования в некоторых случаях



Знак обозначает наличие опасного напряжения внутри телевизора, которое представляет угрозу поражения электрическим током. Указание на возможность причинения вреда здоровью в некоторых случаях



Знак обозначает наличие важных условий эксплуатации устройства



Наличие защитного заземления. Устройство должно быть подключено к розетке с защитным заземлением.

УСЛОВИЯ ХРАНЕНИЯ И ТРАНСПОРТИРОВКИ

Хранение продукции осуществляется в закрытом помещении при отсутствии агрессивной среды в виде паров кислот или щелочей. Температура окружающего воздуха от -10°C до +50°C; относительная влажность воздуха не более 95% при температуре 25°C.

Транспортировку осуществлять в таре, исключающей смещение упакованных изделий друг относительно друга, ударные воздействия и прямое попадание атмосферных осадков. Погрузка и выгрузка коробок с изделиями должна проводиться со всеми предосторожностями, исключающими удары и повреждения коробок. Температура окружающей среды при транспортировке от -60°C до +70°C при относительной влажности до 98% при температуре +25°C.

ПРАВИЛА УТИЛИЗАЦИИ



Данная маркировка на изделии или в документации указывает на запрет утилизации изделия с иными бытовыми отходами по окончании срока службы. Для предотвращения возможного вреда окружающей среде или здоровью человека в результате неконтролируемой утилизации отходов, необходимо отделять данные отходы от иных типов отходов и обеспечивать должную переработку. Бытовым потребителям необходимо обратиться к розничному продавцу, у которого было приобретено изделие, или в местное правительственное учреждение для получения информации по месту и способу экологически безопасной утилизации. Коммерческим потребителям необходимо обратиться к поставщику и уточнить условия договора купли-продажи.

PROTO-X LED TV

Руководство пользователя



Внешний вид изделия и основные технические характеристики могут быть изменены производителем без предварительного уведомления.

Благодарим Вас за приобретение данной модели LED телевизора. Инструкции в настоящем руководстве приведены, в основном, для настройки телевизора пультом дистанционного управления. Также, вы можете пользоваться кнопками, расположенными на корпусе телевизора, если они имеют такие же названия, как на пульте ДУ. Для достижения максимальной производительности и безопасности, пожалуйста, прочтите внимательно настоящее руководство. Сохраните руководство для последующего обращения к нему в случае необходимости.

СОДЕРЖАНИЕ

Меры предосторожности	2
Комплектация	4
Таблица моделей телевизоров	4
Установка на подставку	5
Расположение на поверхности	6
Подключение антенны и кабеля питания	6
Передняя и боковая панели	7
Задняя панель	8
Пульт дистанционного управления	9
Основные функциональные возможности	10
Настройка изображения	11
Настройка звука	11
Настройка каналов	12
Настройка времени	13
Меню «Опции»	13
Меню блокировки	14
Медиа проигрыватель	15
Настройка ПО компьютера (на примере Windows XP)	16
Решение возможных проблем	17
Гарантийный талон	18

Полное наименование

LED Телевизор торговой марки Proto-X серии PTX

Изготовитель

Общество с ограниченной ответственностью
"ТехСнабРесурс"

Продавец

ООО «ТехСнабРесурс»

Дата продажи

Подпись продавца

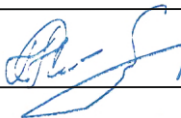
 /Сафонов А.В./

Срок гарантии

Срок гарантии на продукцию Proto-X составляет 24 месяца с даты покупки оборудования. Этим талоном ООО «ТехСнабРесурс» подтверждает исправность данного изделия и берет на себя обязанность обеспечить бесплатное устранение всех неисправностей, возникших по вине изготовителя, при соблюдении условий гарантии.
E-mail: tehsnabresurs@yandex.ru

Год изготовления - первые четыре цифры штрих-кода.
Товар сертифицирован согласно ТР ТС 020/2011 и ТР ТС 004/2011.

Условия гарантии

1. В гарантийном талоне должно быть указано наименование модели, серийный номер, дата приобретения и печать компании, продавшей данное изделие.
2. Гарантия имеет силу на территории Российской Федерации и распространяется на изделие, приобретенное на территории Российской Федерации.
3. Гарантия покрывает только неисправности, которые возникли по вине изготовителя.
4. Не подлежит гарантийному ремонту оборудование с дефектами, возникшими вследствие: механических повреждений; нарушений требований по монтажу; несоблюдения условий эксплуатации, в том числе эксплуатации оборудования вне заявленного диапазона температур; несоблюдения требований подключения к электропитанию; стихийных бедствий (удар молнии, пожар, наводнение и т.п.), а также иных причин, находящихся вне контроля изготовителя; ремонта или внесения конструктивных изменений неуполномоченными лицами.

Претензий по внешнему виду и комплектности не имею _____



РЕШЕНИЕ ВОЗМОЖНЫХ ПРОБЛЕМ

Перед тем, как обратиться в службу технической поддержки, пожалуйста, просмотрите нижеследующую инструкцию по устранению возможных неполадок. Если проблема не решаема с помощью одного из способов ниже, отключите от сети питания телевизор и позвоните в службу технической поддержки

Проблема	Решение
Отсутствует изображение и звук	Проверьте, подключен ли телевизор к сети питания Проверьте подключение всех остальных проводов
Есть изображение, нет звука	Проверьте уровень громкости звука Проверьте, была ли нажата кнопка Проверьте подключение внешних устройств
Плохая цветопередача, звук есть	Проверьте уровень яркости и контраста в меню PICTURE
Дублирование изображения, звук есть	Проверьте подключение антенны и ее направление Проведите более тщательную настройку телевизора Проверьте подключение внешних устройств Телевизионная вышка может иметь проблемы с вещанием. Попробуйте включить другой канал
Шумное изображение, плохой звук	Проверьте подключение антенны и ее направление Телевизионная вышка может иметь проблемы с вещанием. Попробуйте включить другой канал
Периодическое появление помех	Проверьте, хорошо ли защищены возможные источники помех Переместите на безопасное расстояние от телевизора все типы электрических устройств, которые могут вызывать помехи
Плохое стерео звучание	Телевизионная вышка может иметь проблемы с вещанием. Попробуйте включить режим моно
Пульт дистанционного управления не работает	Проверьте правильность подключения батареек Батарейки могут быть разряжены. Замените их Уберите все преграды между ПДУ и ИК-приемником телевизора Убедитесь, что на ПДУ не направлен яркий источник света
На экране вывелось сообщение «No Signal»	Телевизор не определяет входной сигнал устройства Проверьте корректность и прочность соединения кабелей Проверьте подключение к сети питания внешних устройств
На экране вывелось сообщение «No Signal» или «Unsupported signal»	Проверьте разрешение и частоту кадров монитора ПК на совместимость с телевизором
Изображение не по центру экрана	Установите в меню SETUP «H Position» и «V Position»

МЕРЫ ПРЕДОСТОРОЖНОСТИ

1. Прочтите руководство по эксплуатации - все меры предосторожности должны быть изучены перед использованием устройства
2. Сохраните руководство по эксплуатации - меры предосторожности и инструкция по эксплуатации должны быть сохранены для последующего обращения к ним
3. Меры предосторожности - все меры предосторожности при работе с устройством должны быть соблюдены
4. Следуйте инструкции - соблюдайте все правила и рекомендации по работе с устройством
5. Очистка - отключите устройство от сети и питания перед процедурой очистки. Не используйте жидкие или аэрозольные чистящие средства. Пользуйтесь сухой мягкой тканью для удаления пыли
6. Дополнительное оборудование - используйте только рекомендованное производителем оборудование
7. Вода и влажность - не используйте устройство рядом с источниками воды, например, рядом с ванной, раковиной, кухонной мойкой или раковиной для стирки, а также во влажных помещениях или рядом с бассейном и т.д.
8. Аксессуары - не помещайте устройство на неустойчивую тележку, опору, подставку, кронштейн или стол. Устройство может упасть и нанести вред детям или взрослым, а также получить серьезные механические повреждения. Используйте только те тележки, опоры, подставки, кронштейны или столы, которые рекомендованы производителем или продаются вместе с телевизором. Любое крепление устройства должно производиться в соответствии с инструкцией и с использованием крепежных элементов, рекомендованных производителем.
9. Вентиляция - щели и отверстия в корпусе устройства предназначены для вентиляции телевизора, обеспечения надежной работы предотвращения перегрева. Данные места не должны блокироваться или накрываться другими предметами
10. Источники питания - устройство необходимо подключать к тем источникам питания, которые указаны на маркировке
11. Защита кабеля питания - все провода должны быть скручены. Не допускайте установку прочих предметов на поверхности проводов, а также не помещайте их в местах прохода людей во избежание повреждений
12. Грозозащита - если планируется не использовать телевизор в течение длительного периода времени, отключите устройство от сети питания и отсоедините кабель антенны. Данная мера позволит предотвратить возможные повреждения вследствие удара молнии
13. Силовые линии - внешняя антенна и подключенные к ней провода не должны соприкасаться или перекрывать силовые линии электропитания, а также в случае падения антенны, она не должна упасть на линии электропитания. Во время установки следите за тем, чтобы не касаться силовых линий, контакт с высоковольтными проводами смертельно опасен!
14. Перегрузка - не перегружайте настенный кронштейн и соединительные провода, т.к. это может вызвать возгорание или короткое замыкание
15. Воздействие жидкостей и посторонних предметов - не помещайте посторонние предметы в отверстия устройства, т.к. они могут задеть элементы под напряжением, соприкосновение с которыми может вызвать возгорание или электрический шок. Никогда не проливайте на устройство никаких жидкостей

16. Обслуживание - не пытайтесь обслуживать устройство самостоятельно, самостоятельное открытие корпуса может привести к контакту с элементами под напряжением. При необходимости обслуживания обратитесь к квалифицированным специалистам сервисного центра
17. Ремонт - отключите устройство от сети питания и обратитесь к квалифицированным специалистам сервисного центра в следующих случаях:
- Если поврежден кабель питания или вилка
 - Если на устройства была пролита жидкость, или были нанесены повреждения посторонними предметами
 - Если телевизор был подвержен воздействию дождя или воды
 - Если устройство не работает нормально при соблюдении всех инструкций. Настраивайте только те функции, которые описаны производителем в настоящем руководстве. Иначе может потребоваться вмешательство технических специалистов для восстановления работоспособности телевизора
 - Если телевизор был опрокинут или поврежден любым другим способом
 - Если устройство демонстрирует явные изменения в производительности - это повод обратиться в сервисный центр
18. Замена деталей - если необходимо заменить какие-либо детали устройства, убедитесь, что технический специалист использовал рекомендованные производителем детали или совпадающие по характеристикам с оригинальными.
19. Проверка безопасности - по завершении процедуры обслуживания или ремонта попросите технического специалиста при вас проверить работоспособность устройства
20. Нагревание - не устанавливайте устройство рядом с источниками тепла, такими как радиаторы, обогреватели, плиты и др. устройствами (включая усилители), отдающими тепло
21. Место установки - устанавливайте телевизор на устойчивую и гладкую поверхность. Избегайте расположения устройства под прямыми лучами света, рядом с нагревательными приборами, в условиях высокой влажности, высокой температуры, запыленности, сильной вибрации, под воздействием магнитных полей, т.к. внутренние детали могут быть повреждены
22. Риск возгорания и электрического шока - не трогайте кабель питания влажными руками. Держитесь за вилку при отсоединении кабеля питания от розетки
23. Безопасность органов слуха - слушайте телевизор на приемлемом уровне громкости. Прослушивание в наушниках на высокой громкости может привести к повреждению органов слуха
24. Батареи не должны быть подвергнуты чрезмерному нагреву от солнечного света, огня и т.п.
25. Оборудование не должно подвергаться воздействию капель и брызг и никакие емкости с жидкостями, такие как, например, вазы не должны быть установлены на оборудование
26. Если используется сетевая вилка в качестве отключающего устройства, отключающее устройство должно быть легко доступным

 Иногда, на экране могут появляться несколько мелких красных, синих, белых или черных пятен. Это нормально и никак не влияет на производительность устройства

НАСТРОЙКА ПО КОМПЬЮТЕРУ (НА ПРИМЕРЕ WINDOWS XP)

Средние настройки дисплея в ОС Windows приведены на рисунке ниже. Но реальное разрешение вашего экрана может отличаться в зависимости от версии Windows и типа видеокарты. Но даже если разрешение экрана выглядит так же как на телевизоре, базовая информация по настройке пригодится в любом случае.

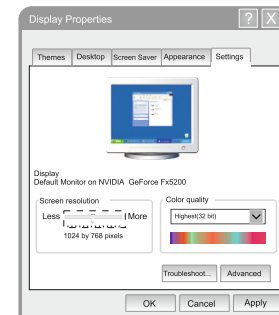

1. Кликните на Панель Управления в меню Пуск
2. Когда высветится окно панели управления, кликните на раздел Внешний Вид и Темы Оформления, появится диалоговое окно
3. Когда высветится окно панели управления, кликните на раздел Дисплей, появится диалоговое окно
4. Выберите вкладку «Настройки» в диалоговом окне Дисплей. Оптимальное разрешение: 1920×1080

Режимы дисплея

Если сигнал системы совпадает с одним из стандартных режимов сигнала телевизора, то настройка произойдет автоматически. Если сигнал системы не совпадает с одним из стандартных режимов сигнала телевизора, то настройки следует производить в соответствии с инструкцией для установленной видеокарты; в остальных случаях видео не будет отображаться. Для режимов, перечисленных ниже, изображение на экране будет настраиваться автоматически:

Разрешение	Частота кадров	Режим
640x480	100Гц	VGA
800x600	100Гц	SVGA
1024x768	100Гц	XGA
1366x768	100Гц	WXGA
1920x1080	100Гц	WUXGA

МЕДИЯ ПРОИГРЫВАТЕЛЬ

Пульт дистанционного управления для проигрывания медиа данных

	Кнопка	Описание
	■	Остановка воспроизведения
	▶▶	Воспроизведение / Пауза
	◀◀ ▶▶	Перемотка вперед / назад
	◀◀ ▶▶	Переход к предыдущему/следующему файлу
	▲▼	Перемещение вперед/назад, выбор файла
	ENTER	Подтверждение действия

Если выбрать источник входного сигнала USB, а затем вставить в USB-порт накопитель, то на экране можно просматривать содержимое USB-накопителя. На экране предпочтений просмотра можно выбрать 1 из 4 типов данных: Фото, Музыка, Видео, Текст

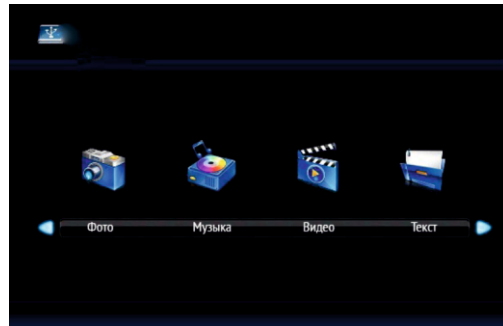

Примечание: выберите изображение и нажмите кнопку PLAY, тогда автоматически останавливается воспроизведение музыки и запускается режим слайд-шоу. В режиме воспроизведения Видео, вы можете нажать кнопку ENTER, после чего отобразится функциональное меню.

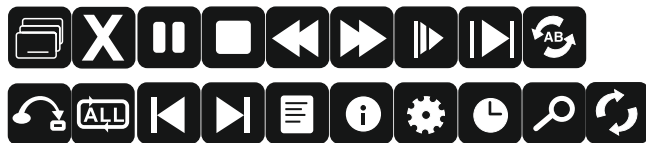

Поддерживаемые форматы файлов

Тип файла	Поддерживаемые форматы	Расширения файлов
PHOTO	BMP/JPEG/PNG	. Jpeg/. bmp
MUSIC	WMA/MP3/M4A	. mp3/. wma
MOVIE	MPEG1/MPEG2/MPEG4	. mpg/. dat/. Vob
TEXT	TXT	.txt

Примечание: не совместимо с жесткими дисками. Проигрываемые файлы должны быть лицензионными

КОМПЛЕКТАЦИЯ

Перед установкой проверьте наличие всех комплектующих. В случае отсутствия или повреждения комплектующих обратитесь к продавцу.

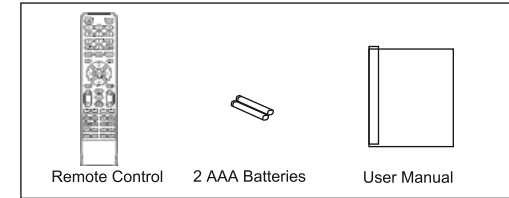

Пожалуйста, сохраняйте не использованные крепежные элементы

ТАБЛИЦА МОДЕЛЕЙ ТЕЛЕВИЗОРОВ

Название модели	Диагональ	Частота кадров, Гц	Кол-во USB портов	Кол-во HDMI портов
PTX-LED19-2/2	19"	100	2	2
PTX-LED24-2/2	24"	100	2	2
PTX-LED26-2/2	26"	100	2	2
PTX-LED32-2/2	32"	100	2	2
PTX-LED39-2/2	39"	100	2	2
PTX-LED43-2/2	43"	100	2	2
PTX-LED55-2/2	55"	100	2	2
PTX-LED60-2/2	60"	100	2	2
PTX-LED65-2/2	65"	100	2	2
PTX-LED46-2/3	46"	100	2	3

УСТАНОВКА НА ПОДСТАВКУ

Подставка под телевизор поставляется в разборном виде вместе с устройством. Перед использованием телевизора необходимо установить его на подставку.

1. Положите телевизор экраном вниз на амортизирующую гладкую поверхность.

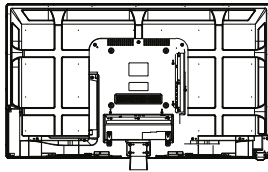

2. Поместите подставку на петлю в нижней части телевизора в направлении, указанном под подставкой (см. рисунок ниже)

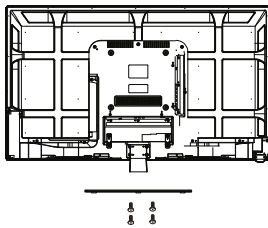

3. Затяните 4×14 болта, чтобы надежно закрепить подставку на своем месте. (4 болта идут в комплекте с телевизором)

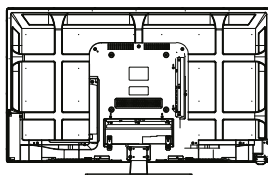

ВНИМАНИЕ

- ❏ Подставка может быть ненадежно прикреплена вследствие чрезмерного затягивания болтов и их саморазвинчивания
- ❏ В процессе сборки/разборки подставки, пожалуйста, поддерживайте ее рукой. Ее падение может причинить вред здоровью
- ❏ После установки подставки, пожалуйста, убедитесь в том, что болты плотно затянуты. В противном случае телевизор может опрокинуться или повредиться

Язык: можно настроить язык экранного меню, аудио и субтитров. С помощью кнопок со стрелками настройте каждый параметр.

Файловая система PVR: перед тем, как воспользоваться функцией видеорегистратора, выберите место для сохранения файла и настройте файловую систему: FAT32 или FAT64. После установки файловой системы можно включить функцию видеорегистратора.

Сброс: данная функция позволяет установить все настройки телевизора в значения по умолчанию.

HDMI CEC: настройки режима работы телевизора через интерфейс HDMI

Первоначальная установка: данная функция позволяет заново произвести первоначальную настройку телевизора, включая язык меню, страну и тип сигнала телевизора.

ECO режим: с помощью кнопок ◀▶ выберите уровень ECO режима - низкий, средний, высокий, выкл

Синий экран: с помощью кнопок ◀▶ выберите Вкл/Выкл синий экран.

МЕНЮ «БЛОКИРОВКИ»

В данном пункте меню вы можете установить блокировку телевизора, клавиш, установить родительский контроль и т.д.

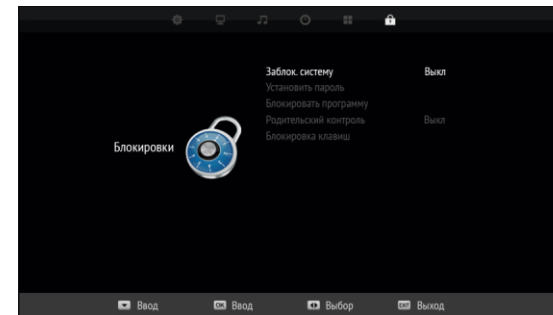

1. Нажмите кнопку MENU на пульте управления для входа в меню устройства. Затем нажмите кнопки ◀▶ и выберите БЛОКИРОВКИ
2. Нажмите кнопки ▲▼ и выберите ЗАБЛОК.СИСТЕМУ, затем нажмите ENTER
3. Нажмите кнопки ▲▼ на пульте управления и настройте значение параметра
4. Нажмите кнопку MENU на пульте управления для перехода на верхний уровень меню

Пароль блокировки по умолчанию: 0000.

Заблок. систему: с помощью кнопок ◀▶ выберите Вкл/Выкл функцию блокировки.

Блокировать программу: установите блокировку нежелательных программ с помощью нажатия зеленой кнопки на пульте управления. Для возврата в предыдущее меню нажмите кнопку MENU.

Родительский контроль: данная функция позволяет установить уровень родительского контроля от 4 до 18.

Блокировка клавиш: функция блокировки клавиш телевизора. После включения данной функции они перестают работать.

НАСТРОЙКИ ВРЕМЕНИ

В пункте меню ВРЕМЯ вы можете настраивать различные параметры времени, такие как часы, таймер и др.

1. Нажмите кнопку MENU на пульте управления для входа в меню устройства. Затем нажмите кнопки ◀▶ и выберите ВРЕМЯ
2. Нажмите кнопки ▲▼ и выберите нужный пункт меню
3. Нажмите кнопки ◀▶ на пульте управления для настройки значения параметра
4. Нажмите кнопку MENU на пульте управления для перехода на верхний уровень меню

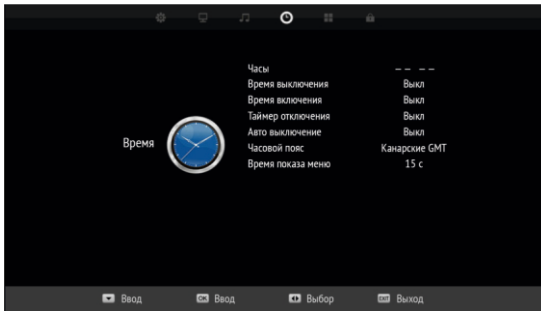

Часы: нажмите кнопки ◀▶ и настройте часы, минуты и текущую дату.

Время выключения: настройка режима автоматического выключения телевизора. Доступные режимы: с пн. по пт., с сб. по вс. или настроить точное время отключения.

Время включения: настройка режима автоматического включения телевизора. Доступные режимы: с пн. по пт., с сб. по вс. или настроить точное время включения. Также можно настроить уровень звука при включении и задать включение DVD-проигрывателя.

Таймер отключения: нажмите кнопки ◀▶ и настройте отсрочку выключения телевизора. Доступные режимы: от 10 до 240 минут.

Авто выключение: установите время автоматического выключения телевизора, если с ним не производятся никакие действия в течение 3/4/5 часов.

Часовой пояс: установите соответствующий часовой пояс из списка.

Время показа меню: нажмите кнопки ◀▶ и настройте время показа меню на экране. Доступные режимы: от 5 до 30 секунд.

МЕНЮ «ОПЦИИ»

В данном пункте меню вы можете задавать различные настройки, например, язык, настройки для слабослышащих и т.д.

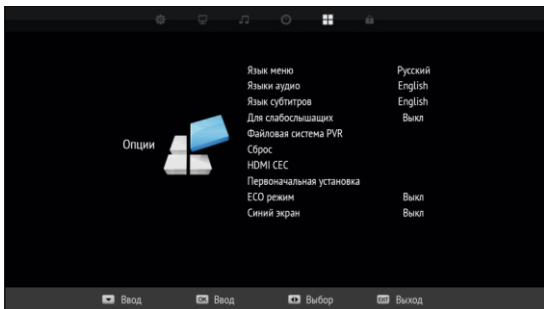

1. Нажмите кнопку MENU на пульте управления для входа в меню устройства. Затем нажмите кнопки ◀▶ и выберите ОПЦИИ
2. Нажмите кнопки ▲▼ и выберите ЯЗЫК МЕНЮ, затем нажмите ENTER
3. Нажмите кнопки ▲▼ на пульте управления и настройте значение параметра
4. Нажмите кнопку MENU на пульте управления для перехода на верхний уровень меню

РАСПОЛОЖЕНИЕ НА ПОВЕРХНОСТИ

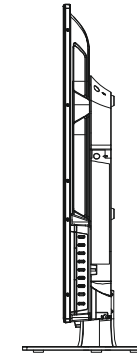
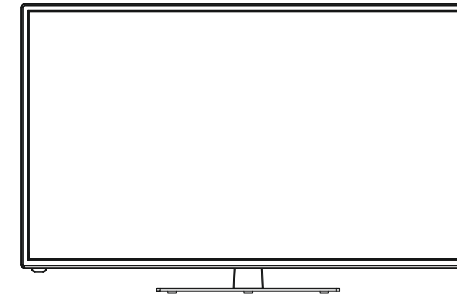

Расположите телевизор на прочной ровной поверхности, оставляя пространство минимум 10 см вокруг устройства и 30 см от верхней части телевизора до стены.

ПОДКЛЮЧЕНИЕ АНТЕННЫ И КАБЕЛЯ ПИТАНИЯ

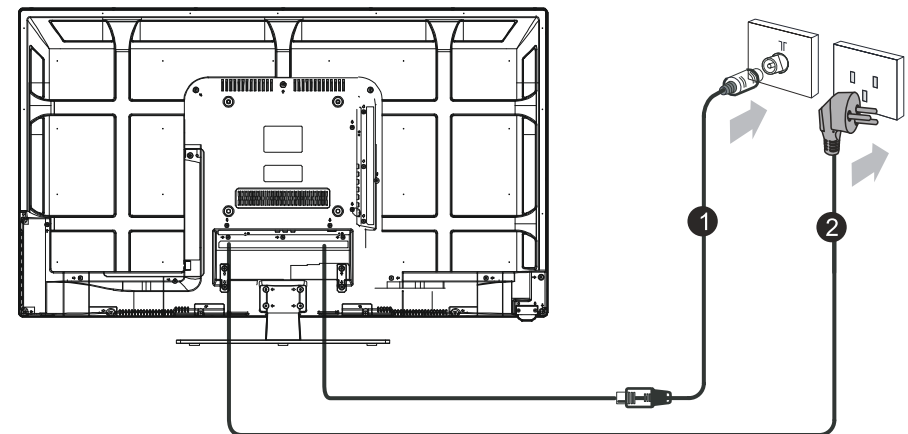

- 1 Соедините кабель антенны с входом антенны на задней панели телевизора и розеткой для антенны на стене
- 2 Включите вилку в розетку

ПЕРЕДНЯЯ И БОКОВАЯ ПАНЕЛИ

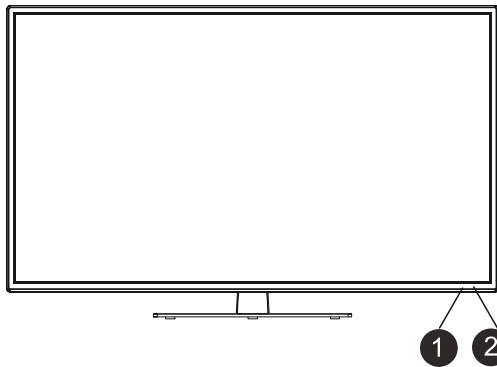

1. Индикатор питания
В режиме ожидания горит красным
2. ИК-приемник
Принимает сигналы с пульта дистанционного управления

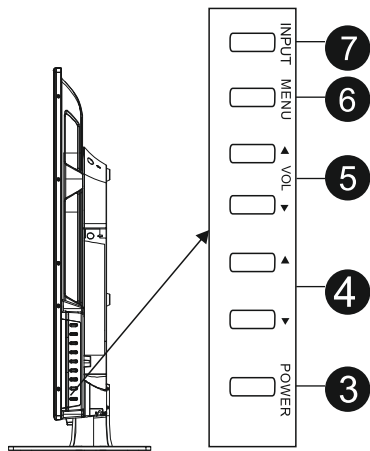

3. POWER
Кнопка включения телевизора или перевода в режим ожидания
4. CH-, CH+ (▼ ▲)
Нажмите для выбора канала или настройки/выбора пункта меню
5. VOL+, VOL- (◀VOL, VOL▶)
Нажмите для настройки уровня громкости или настройки/выбора пункта меню
6. MENU
Нажмите для отображения меню на экране
7. INPUT (SOURCE)
Нажмите для выбора источника входного сигнала телевизора

Режим звука: для выбора режима звука нажмите кнопки ◀▶ . Доступные режимы: Стандарт, Кино, Музыка, Спорт, Пользователь

Баланс: настройка баланса

Авто громкость: нажмите кнопки ◀▶ и выберите Вкл/Выкл

Объемный звук: нажмите кнопки ◀▶ и выберите Вкл/Выкл

SPDIF режим: нажмите кнопки ◀▶ и выберите Выкл/PCM/Авто

Только в пользовательском режиме можно настроить уровни частоты звука. С помощью кнопок ◀▶ можно настроить уровень частот.

НАСТРОЙКИ КАНАЛОВ

В пункте меню КАНАЛЫ вы можете настраивать такие параметры, как автонастройка, ручная настройка и т.д.

1. Нажмите кнопку MENU на пульте управления для входа в меню устройства. Затем нажмите кнопки ◀▶ и выберите CHANNEL
2. Выберите нужный параметр с помощью кнопок ▲▼
3. Нажмите кнопки ◀▶ на пульте управления и настройте значение параметра
4. Нажмите кнопку MENU на пульте управления для перехода на верхний уровень меню

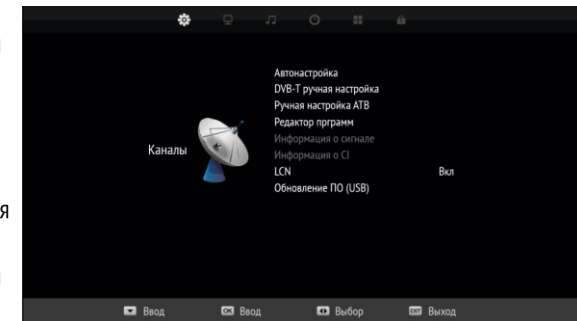

Автонастройка: для выбора автонастройки нажмите кнопки ▲▼ . Нажмите кнопку OK, и на экране отобразится список доступных стран. Выберите подходящий вариант и нажмите кнопку OK. На экране отобразится шкала прогресса автоматического поиска каналов.

DVB-T ручная настройка: для выбора ручной настройки нажмите кнопки ▲▼ . Выберите номер канала с помощью кнопок ◀▶ и нажмите кнопку OK для перехода к ручной настройке.

Ручная настройка ATV: для выбора ручной настройки ATV нажмите кнопки ▲▼ . После настройки аудио режима и других опций, выберите пункт Поиск и нажмите кнопку OK.

Редактор программ: в данном режиме можно настроить номера и порядок каналов с помощью цветных кнопок на пульте дистанционного управления. С помощью красной кнопки можно удалить канал, с помощью зеленой - переименовать, с помощью желтой - переместить, с помощью синей - пропустить канал. Кнопкой FAV можно отметить избранные каналы.

LCN: нажмите кнопки ◀▶ и выберите Вкл/Выкл функции логического номера канала.

Обновление ПО (USB): перед обновлением ПО подготовьте подходящие файлы и USB-накопитель. Затем вставьте накопитель в USB-порт и выберите функцию обновления ПО. Следуйте системным подсказкам и не извлекайте USB-накопитель из порта телевизора!

НАСТРОЙКИ ИЗОБРАЖЕНИЯ

В пункте меню ИЗОБРАЖЕНИЕ вы можете настраивать различные параметры изображения, такие как контраст, яркость и др.

1. Нажмите кнопку MENU на пульте управления для входа в меню устройства. Затем нажмите кнопки ◀ ▶ и выберите ИЗОБРАЖЕНИЕ
2. Нажмите кнопки ▲ ▼ и выберите нужный пункт меню
3. Нажмите кнопки ◀ ▶ на пульте управления для настройки значения параметра
4. Нажмите кнопку MENU на пульте управления для перехода на верхний уровень меню

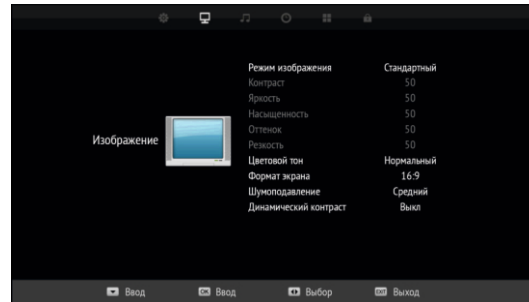

Режим изображения: нажмите кнопки ◀ ▶ и выберите подходящий режим. Доступные режимы:

Стандарт, Мягкий, Динамический, Пользователь

Контраст: настройка контраста

Яркость: настройка яркости

Насыщенность: настройка насыщенности

Резкость: настройка уровня резкости

Оттенок: настройка оттенка изображения

Цветовой тон: настройка уровня цветового тона. Доступные уровни: Теплый, Холодный, Нормальный

Формат экрана: Нажмите кнопки ◀ ▶ и выберите соотношение: 4:3, 16:9, Увелич. 1, Увелич. 2.

Шумоподавление: настройка уровня шумоподавления. Доступные уровни: Высокий, Средний, Низкий

НАСТРОЙКИ ЗВУКА

В пункте меню ЗВУК вы можете настраивать различные параметры звука, такие как баланс, авто громкость, высокие частоты, и т.д.

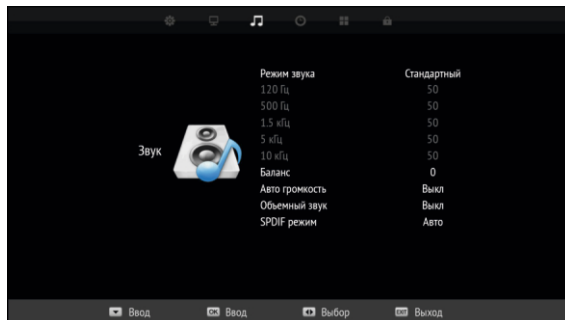

1. Нажмите кнопку MENU на пульте управления, чтобы отобразить меню. Затем с помощью кнопок ◀ ▶ выберите пункт ЗВУК
2. Выберите нужный параметр с помощью кнопок ▲ ▼
3. Нажмите кнопки ◀ ▶ на пульте управления и настройте значение параметра
4. Нажмите кнопку MENU на пульте управления для перехода на верхний уровень меню

ЗАДНЯЯ ПАНЕЛЬ

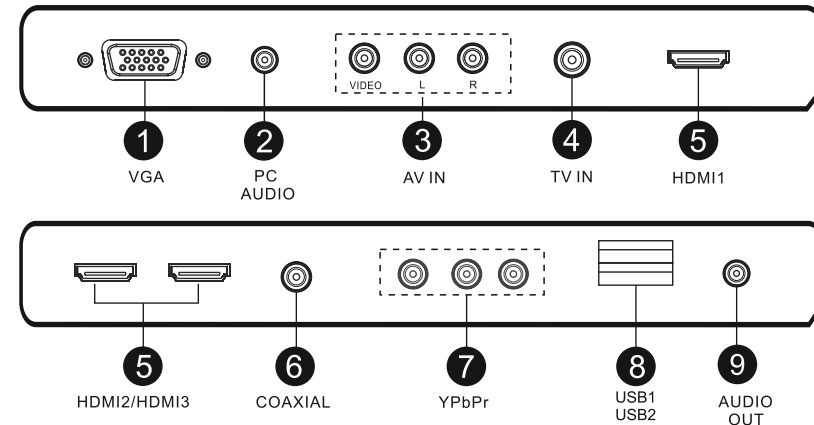

1. **VGA (PC IN) вход**
Подключение к ПК
2. **PC/HDMI аналоговый аудио вход**
Подключение к устройствам через HDMI-DVI порт или к ПК с аудио выходом
3. **AV IN**
Видео и Аудио (L/R) вход, Аудио (L-R) может быть использован как компонентный YPbPr вход
4. **Антенный вход**
Подключение к устройствам с антенным выходом или настенной розеткой для антенны
5. **HDMI вход**
Подключением к устройствам с HDMI выходом
6. **COAXIAL**
Данный выход используется как цифровой аудио выход для усилителя звука
7. **Компонентный вход YPbPr**
Подключение к устройствам с компонентным видео выходом
8. **USB1/USB2**
Подключение USB-накопителей
9. **AUDIO OUT**
Подключение усилителя звука или другого устройства с таким же аудио входом

ПУЛЬТ ДИСТАНЦИОННОГО УПРАВЛЕНИЯ



Примечание:

- Все изображения в данном руководстве приведены для примера, реальное устройство внешне может отличаться
- Кнопки, не описанные в руководстве, не используются

ОСНОВНЫЕ ФУНКЦИОНАЛЬНЫЕ ВОЗМОЖНОСТИ

Включение/Выключение

Чтобы включить телевизор:

1. Включите вилку в розетку. Индикатор питания загорится красным, указывая на то, что телевизор находится в режиме ожидания
2. Нажмите кнопку . Индикатор питания погаснет и телевизор включится.

Чтобы выключить телевизор:

Нажмите кнопку . Индикатор питания загорится красным, и телевизор перейдет в режим ожидания.

- понадобится около 10 сек перед тем, как изображение отобразится на экране после включения телевизора
- телевизор автоматически перейдет в режим ожидания, если в течение 10 мин не поступает сигнал
- если телевизор не будет использоваться в течение долгого времени, отключите его от сети питания

Экранное меню: навигация и настройка

1. Нажмите кнопку MENU
2. Нажмите кнопки / для выбора пункта меню. Отобразится экран выбранного пункта меню
3. Нажмите кнопки / для настройки значений
4. Нажмите кнопки / для выбора пункта меню, затем нажмите для установки значения
5. Нажмите кнопки / для настройки выбранного пункта меню или выбора опции
6. Нажмите кнопку MENU для возврата в главное меню, нажмите эту же кнопку еще раз для выхода из меню

- Меню закрывается автоматически, если в нем не производится никаких действий в течение заданного времени

Настройка громкости звука

Чтобы настроить громкость звука:

1. Нажмите кнопку V+ для увеличения громкости
2. Нажмите кнопку V- для уменьшения громкости

Чтобы отключить звук:

1. Нажмите кнопку для отключения звука
2. Нажмите кнопку или V+ для возврата к предыдущему уровню громкости

- Вы можете уменьшить уровень громкости, нажимая кнопку V-, пока звук отключен

Выбор канала

Чтобы выбрать канал, нажмите кнопки CH+/- или кнопки с цифрами для прямого перехода к соответствующему каналу

Выбор источника входного сигнала

Чтобы выбрать источник входного сигнала:

1. Нажмите кнопку SOURCE
2. Нажимайте кнопки / для выбора желаемого источника, затем нажмите ENTER для подтверждения. Видео с выбранного источника входного сигнала отобразится на экране

