

COMBO

ГОТОВЫЙ ДЛЯ УСТАНОВКИ КОМПЛЕКТ ВИДЕОНАБЛЮДЕНИЯ

7 ЭТАПОВ УСТАНОВКИ

Уважаемый покупатель, благодарим Вас за приобретение комплекта видеонаблюдения высокой четкости Proto-X Combo AHD-4W. Данный комплект позволяет выводить изображение высокой четкости на монитор и производить запись изображения с видеокамер разрешением до 1.3 Мр. Благодаря предустановленным настройкам и подробной инструкции, Вам не составит труда подключить систему видеонаблюдения самостоятельно. В случае возникновения дополнительных вопросов Вы всегда можете обратиться в службу Технической поддержки по тел.: +7(499)638-41-86, e-mail: support@proto-x.net.

На сайте www.proto-x.net можно найти полное руководство по эксплуатации комплекта, а также всю необходимую документацию и программное обеспечение (CMS, обновления прошивок и т.п.).

СОСТАВ КОМПЛЕКТА:



① AHD видеорегистратор (1 шт.)

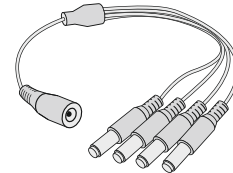

⑤ Разветвитель питания (1 шт.)

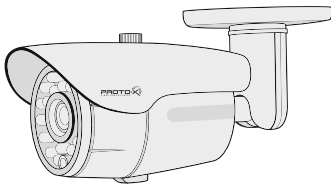

② AHD камера всепогодная 1.3Мр (4 шт.)

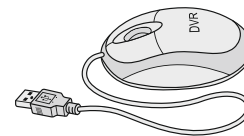

⑥ USB-мышь (1 шт.)

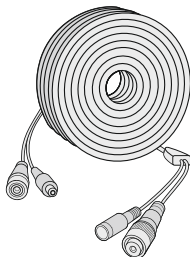

③ Кабель комбинированный 30 м (4 шт.)

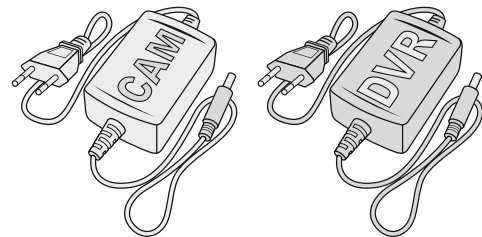

⑦ Блоки питания (2 шт.)



④ Предупреждающий знак (1 шт.)

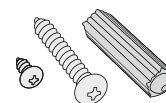

⑧ Комплект крепежных элементов:
для камеры (12 шт.), для регистратора (4 шт.)

1. УСТАНОВКА КАМЕРЫ

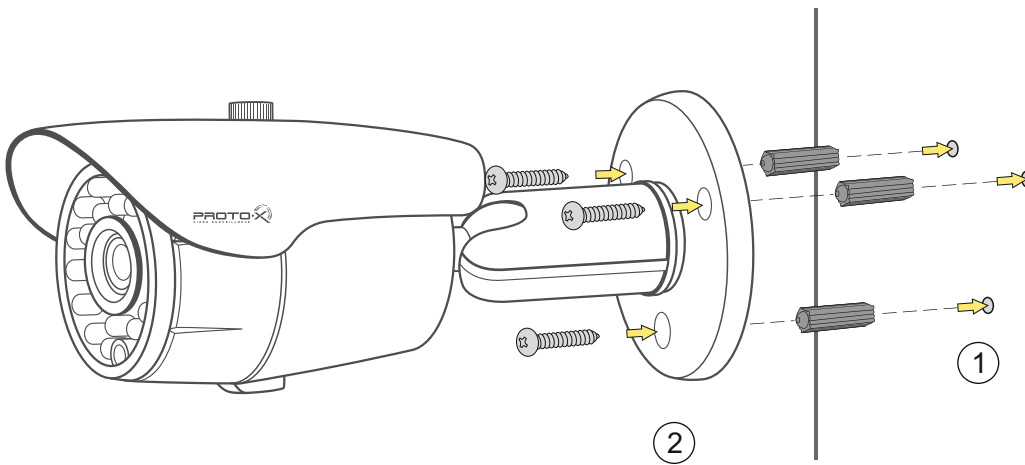

1. Ограничительные манжеты поместить в заранее подготовленные отверстия.
2. Закрепить кронштейн с камерой при помощи дюбель-гвоздей.

2. УСТАНОВКА ЖЕСТКОГО ДИСКА

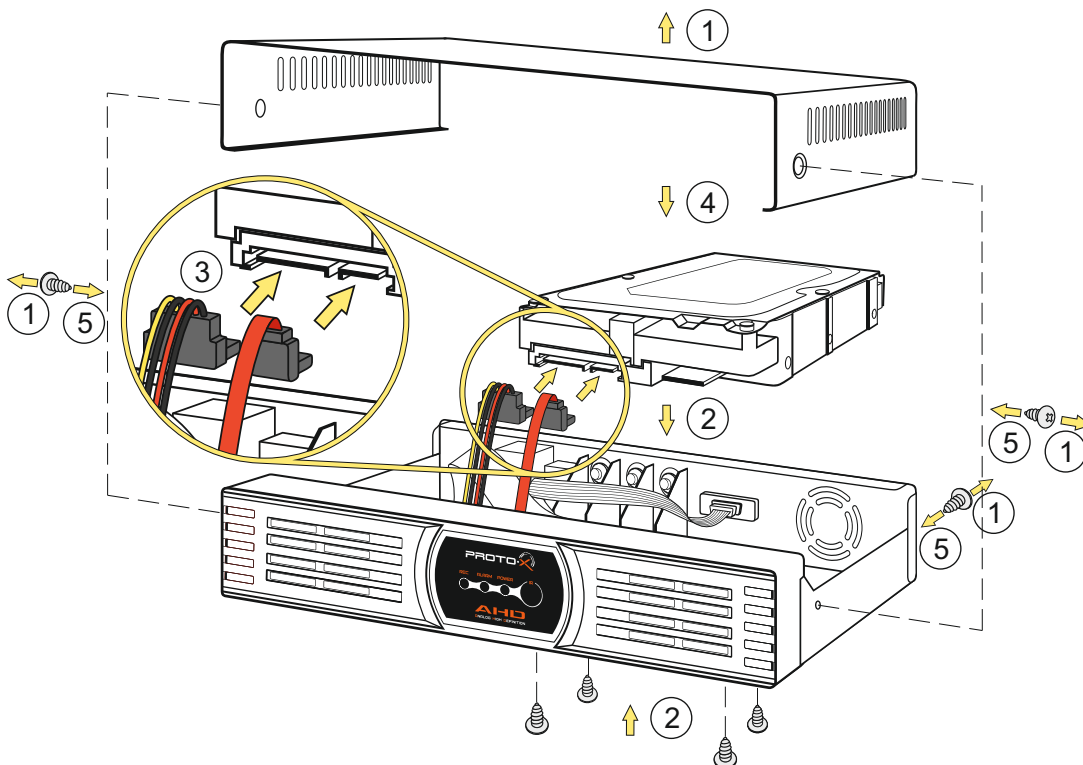

1. Открутить 4 винта и снять крышку видеорегистратора.
2. Поместить жесткий диск во внутрь регистратора и закрепить 4-мя винтами.
3. Подключить SATA-кабель данных и кабель питания к жесткому диску.
4. Закрыть крышку регистратора.
5. Закрепить крышку видеорегистратора 4-мя винтами.

3. ПОДКЛЮЧЕНИЕ КАМЕРЫ К ВИДЕОРЕГИСТРАТОРУ

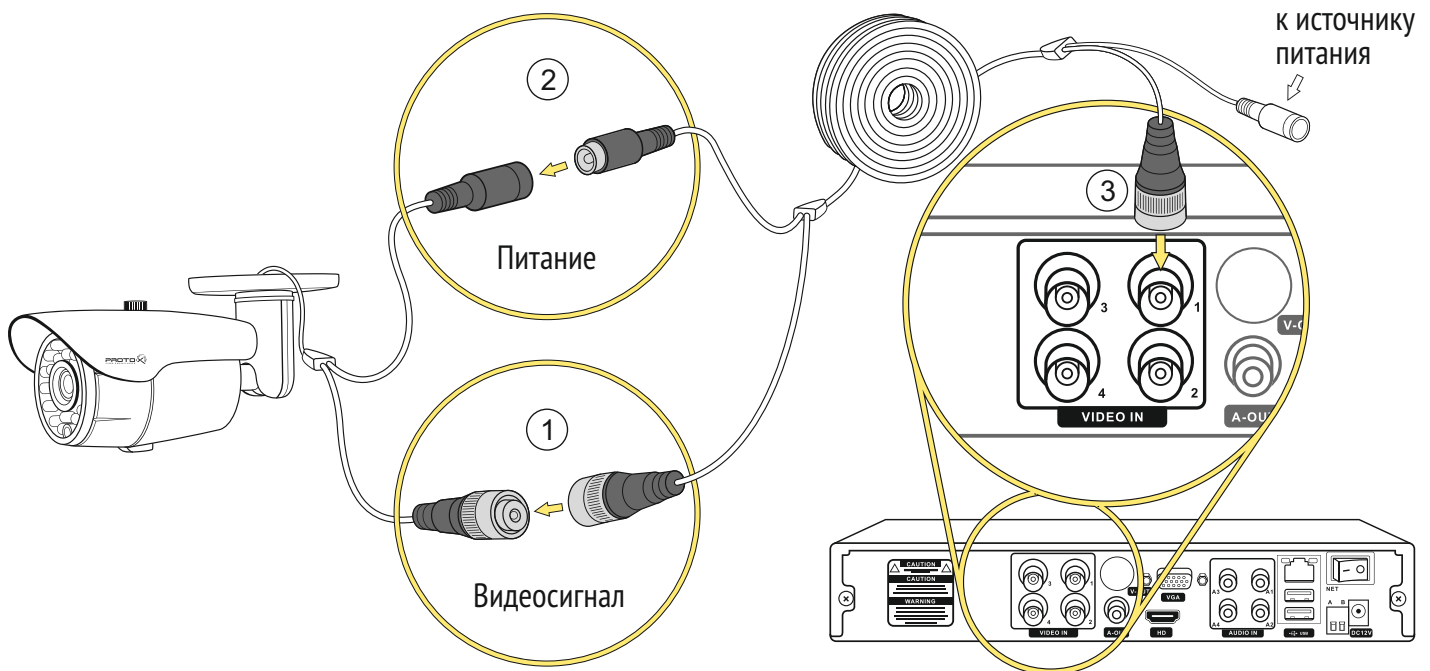

1. Соединить видеоразъем комбинированного кабеля с соответствующим видеоразъемом видеокамеры.
2. Соединить разъем питания комбинированного кабеля с соответствующим разъемом питания видеокамеры.
3. Соединить второй видеоразъем комбинированного кабеля с видеовходом видеорегистратора.

4. ПОДКЛЮЧЕНИЕ К БЛОКУ ПИТАНИЯ



1. Подключить блок питания в гнездо видеорегистратора.
2. Соединить блок питания для камеры с разветвителем питания.
3. Каждый отдельный разъем разветвителя питания соединить с соответствующим разъемом питания комбинированного кабеля.

5. ПОДКЛЮЧЕНИЕ К МОНИТОРУ

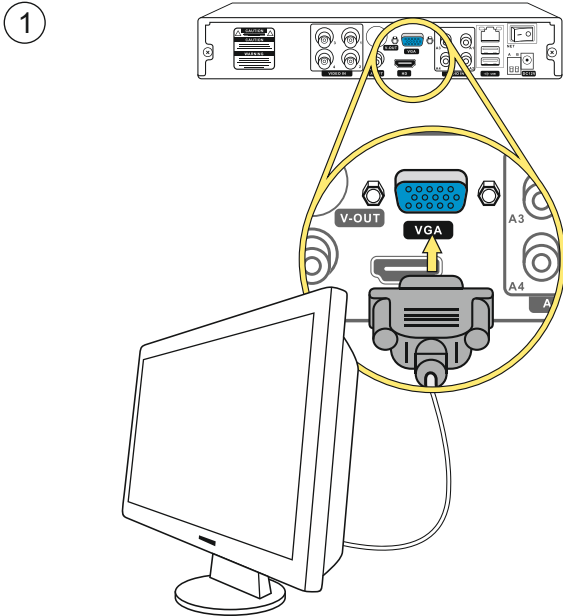

1. Монитор с VGA выходом подключить к видеорегистратору соответствующим кабелем*.

* Не входит в комплект.

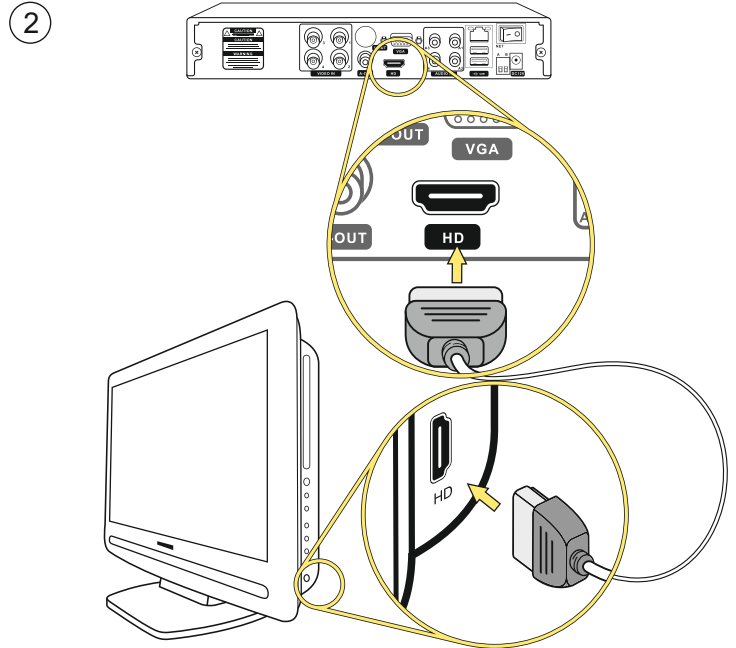

2. Монитор с HDMI входом подключить к видеорегистратору соответствующим кабелем*.

* Не входит в комплект.

6. ПОДКЛЮЧЕНИЕ К СЕТИ ИНТЕРНЕТ

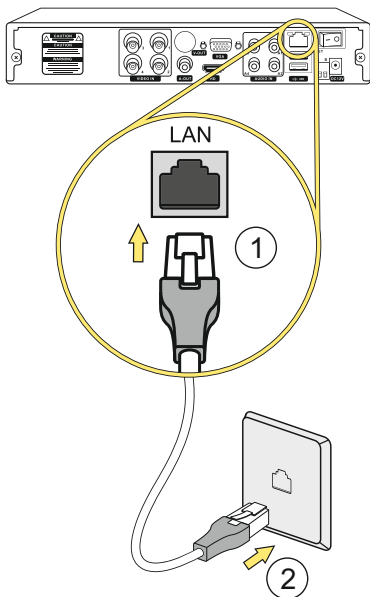

1. Подключить LAN-кабель к соответствующему входу видеорегистратора.

2. Подключить видеорегистратор посредством сетевого кабеля к сети интернет / роутеру / сетевой розетке.

www.proto-x.net

7. ПОДКЛЮЧЕНИЕ К ЭЛЕКТРОПИТАНИЮ

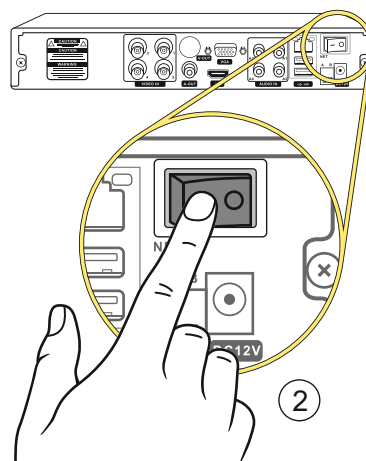
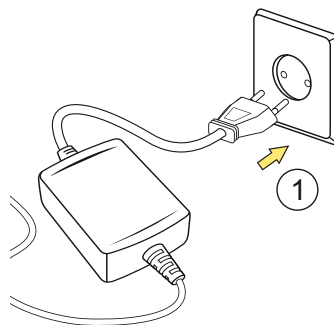

1 Подключить устройства к электропитанию.

2. Включить на видеорегистраторе кнопку подачи электроэнергии, переведя ее в положение «I». Видеорегистратор начнет работу автоматически.

Не забудьте повесить предупреждающий знак «Ведется видеонаблюдение»!

